

BRIGGS & STRATTON

POWER PRODUCTS 2009 / 2010



STRUJA KADA JU TREBATE

Osnovana 1908. godine, korporacija Briggs & Stratton ima više od 100 godina iskustva u proizvodnji motora i motornih uređaja. To je iskustvo pomoglo da Briggs & Stratton postane poznato ime prilikom odabira motornih uređaja. Danas je Briggs & Stratton vodeći svjetski proizvođač generatora i visokotlačnih perača.

Dizajniramo i proizvodimo široku paletu motornih uređaja kako bi zadovoljili potrebe naših kupaca, bilo da se radi o povremenom kućnom korištenju ili profesionalnoj upotrebi. Ime Briggs & Stratton je poznato po učinkovitosti i visokoj kvaliteti svojih motornih uređaja. To je ime kojem možete vjerovati kada odabirete svoju motornu opremu.

JESTE LI ZNALI...?

... BRIGGS & STRATTON
JE NAJVEĆI SVJETSKI
PROIZVOĐAČ BENZINSKIH
MOTORA ZA MOTORNE
UREĐAJE

JESTE LI ZNALI...?

... BRIGGS & STRATTON IMA SVJETSKI RASPROSTRANJENA PROIZVODNA POSTROJENJA U 4 RAZLIČITE ZEMLJE

SADRŽAJ

04

ODABIR PRAVOG PRIJENOSNOG GENERATORA

05

NOMINALNA SNAGA ZA ODABRANE UREĐAJE

06

ZNAČAJKE I PREDNOSTI

06

ZNAČENJA SIMBOLA

07

HANDYGEN 2500

08

PROMAX 3500A

09

PROMAX 6000A & EA

10

PROMAX 7500EA

11

PROMAX 9000EA

12

HOME STAND BY

14

BITNE INFORMACIJE O SETOVIMA KOTAČA ZA GENERATORE / SET KOTAČA

15

UTIČNICE I BROJEVI MODELA IZBORNI PREKIDAČ

16

VISOKOTLAČNI PERAČI

18

PUMPE ZA VODU

20

DIJELOVI I PRIBOR

ZNAČAJKE MOTORA



- Ručni čok & rasplinjač sa plovkom za laki start
- Magnetron® elektronsko paljenje kojem nije potrebno održavanje, za brzi start
- Sustav isključivanja motora zbog zaštite od niske razine ulja
- Dual Clean™ pročištač zraka za maksimalnu zaštitu motora
- Dura Bore™ košuljica od lijevanog željeza za maksimalni radni vijek
- Dvostruki kuglični ležajevi na radilici za povećanu trajnost
- Svi ProMax generatori su opremljeni motorom Vanguard™

NOMINALNA SNAGA ZA ODABRANE UREĐAJE

	Snaga u Watima	Vaše bilješke	Startni koeficijent
RUČNI ALAT			
Kutna brusilica	500-900		2
Mješalica betona	500-850		3
Kružna pila	1000-1600		1.5
Kompresor	1200-2500		3+
Bušilica	500-1100		1
Brusilica s brusnim papirom	135-350		1
Blanjalica	120-400		1.5
Udarna bušilica	600-800		1
Visokotlačni perlač	1200-3000		3
Fen	1600-2000		1
Ubodna pila	350-750		1
Vibracijska brusilica	300-450		1
Peeling machine	1800-2000		1
Planer	470-750		1
Glodalica	800-1300		1
Prskalica	95-750		1
VRT			
Motorna pila	1400-1800		2
Električne škare za živicu	400-800		2
Kosilica za travu	300-1600		2
Usitnjivač grana	700-2500		2
Električni trimmer s niti	200-600		2

	Snaga u Watima	Vaše bilješke	Startni koeficijent
ELEKTRIČNI KUĆANSKI APARATI			
Aparat za kavu	750-1050		1
Duboki zamrzivač	90-400		3+
Friteza	1800-2000		1
Roštiljna rešetka	1000-2500		1
Sušilo za kosu	1800-2200		1
Mikrovalna pećnica	1200-1600		2
Mikser	300-700		1
Pećnica	1800-3000		1
Hladnjak	50-250		3
Glačalo na paru	1400-2260		1
Toster	850-1150		1
Sušilica	1200-2500		1
Usisavač	700-1800		1
Perilica rublja	2100-2400		1.5
OSVJETLJENJE-TV-HIFI-RAČUNALO			
Stolna svjetiljka	50-150		1
Radio	50-100		1
Televizor	100-350		1
OSTALO			
Klima uređaj	500-2500		3+
Grijanje	1000-1800		1

JESTE LI ZNALI...?

... BRIGGS & STRATTON GODIŠNJE
PROIZVEDE VIŠE OD 9 MILIJUNA MOTORA

PRIJENOSNI GENERATORI

ZNAČAJKE

- Motori BRIGGS & STRATTON za profesionalnu upotrebu
- Automatski regulator napona - AVR
- Voltmetar
- Termalni osigurač
- Velik spremnik za gorivo
- Ekstra velik prigušivač - QGS
- Sustav isključivanja motora zbog zaštite od niske razine ulja
- Izlazna kontrolna ploča montirana na okviru
- Elektro - pokretač (kao opcija)
- Set kotača (kao opcija)
- Čvrsti, zaštitni okvir za ProMax: cijevi 32 & 38 mm, zaštićene plastifikacijom

PREDNOSTI

- Dugotrajnost. Pouzdanost.
- Razgranata servisna mreža za održavanje
- Stabilan napon sprječava treperenje svjetla.
- Stabilan napon sprječava oštećivanje osjetljive opreme.
- Za prikaz napona i nadzor učinkovitosti
- Za zaštitu od preopterećenja
- Produženo vrijeme rada štedi vrijeme za ponovno punjenje i povećava učinkovitost kod komercijalnih korištenja
- Brižni prema okolišu: smanjena emisija buke, poboljšana kvaliteta zvuka i umanjen iritirajući faktor
- Sprječava kvarenje motora zbog nedostatka ulja
- Lako korištenje: lak pristup utičnicama. Umanjuje mogućnost kvarova uslijed zamora materijala zbog smanjene vibracije.
- Pokretanje bez muke
- Lako pomicanje
- Visoka razina zaštite kod industrijskih primjena

ZNAČENJE SIMBOLA



VRIJEME RADA PRI 50 % OPTEREĆENJA (h)



ELEKTRO - POKRETAČ



ZAŠTITNI ULJNI PREKIDAČ



TEŽINA (KG)



TIHI RAD



KOTAČI UGRAĐENI



VIŠEĆI VENTILI



AUTOMATSKI REGULATOR NAPONA



HANDYGEN

2500A

PRIJENOSNI GENERATOR ZA PRIVATNO KORIŠTENJE

PRIKLADAN, LAKO SE POMIČE, SKLADIŠTI SE U
MALOM PROSTORU, LAKO SE KORISTI, TIH...SVAKI
DOM ZASLUŽUJE HANDYGEN!

HANDYGEN 2500A ▶▶▶

ZNAČAJKE:

- Briggs & Stratton 650 Series™ motor
- Automatski regulator napona (AVR)
- Super Lo-Tone™ prigušivač
- Zaštitni osigurač
- Cijevi okvira 22 mm
- Voltmetar
- Set kotača
- Jamstvo 2 godine



SPECIFIKACIJE:

Nominalna snaga (W)	1900
Ekvivalent Maks. kVA*	2.4
Tip motora / HP**	650 Series™
Kapacitet goriva (l)	1.5
Težina (kg)	35
Dimenzije D x Š x V (cm)	40 x 33 x 65
Vrijeme rada pri 50% opterećenja	1h 30min
Potrošnja pri 50% opterećenja	1 l/h
Sustav isključivanja motora zbog zaštite od niske razine ulja	Ne 95 / 70
Razina buke LwA/dB na 7m	Da
Zaštitni osigurač	030388
Model br. 2500A Continental	030390
Model br. 2500A UK	230 V / 50 Hz
Napon / Frekvencija Continental	230 V / 50 Hz
Napon / Frekvencija UK	

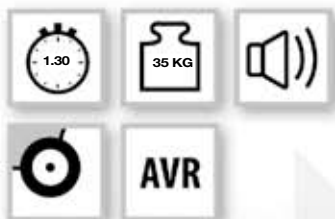

Molimo pogledajte stranice 14-15 radi vrsta utičnica.

* Ekvivalent Maks. kVA: neki proizvođači daju podatke u kVA uvećavajući nominalnu snagu za 25%.
** Sve oznake snage izražene su u konjskim snagama po SAE J1940, prema Briggs & Stratton.



▶ Voltmetar za nadziranje napona.



▶ Handygenom se lako rukuje.



PROMAX

3500A

PRIJENOSNI GENERATOR ZA PROFESIONALNU PRIMJENU

PROMAX 3500A ▶▶▶

ZNAČAJKE:

- Briggs & Stratton Vanguard™ motor
- Automatski regulator naponar (AVR)
- Senzor za isključivanje kod niske razine ulja
- QGS prigušivač
- Zaštitni osigurač
- Cijevi okvira 32 mm
- Voltmetar
- Set kotača kao opcija
- Jamstveni period 2 godine

SPECIFIKACIJE:

Nominalna snaga (W)	2700
Ekvivalent Maks. kVA*	3.4
Vrsta motora / HP**	OHV Vanguard™ / 6.5
Kapacitet goriva (l)	15
Težina (kg)	51
Dimenzije D x Š x V (cm)	61 x 41 x 51
Vrijeme rada pri 50% opterećenja	13h 26min
Potrošnja pri 50% opterećenja	1.12 l/h
Sustav isključivanja motora radi zaštite od niske razine ulja	Da
Razina buke LwA/dB na 7m	96 / 71
Zaštitni prekidač	Da
Model br. 3500A Continental	030395
Model br. 3500A UK	030396
Broj za narudžbu seta kotača	6165
Napon / Frekvencija Continental	230 V / 50 Hz
Napon / Frekvencija UK	115 V - 230 V / 50 Hz



Molimo pogledajte stranice 14-15 radi vrsta utičnica.

* Ekvivalent Maks. kVA: neki proizvođači daju podatke u kVA uvećavajući nominalnu snagu za 25%.
** Sve oznake snage izražene su u konjskim snagama po SAE J1940, prema Briggs & Stratton.

POWERED BY
VANGUARD™
COMMERCIAL POWER



▶ Veliki super Lo-Tone™ prigušivač.



▶ Vrhunski Vanguard™ motor.



PROMAX

6000A & EA

PRIJENOSNI GENERATOR ZA PROFESIONALNU PRIMJENU

PROMAX 6000A & EA ▶▶▶

ZNAČAJKE:

- Briggs & Stratton Vanguard™ motor
- Automatski regulator napona
- Senzor za isključivanje motora kod niske razine ulja
- QGS prigušivač
- Zaštitni osigurač
- Cijevi okvira 38 mm
- Voltmetar
- Set kotača kao opcija
- Jamstveni period 2 godine

SPECIFIKACIJE:

Nominalna snaga (W)	4800
Ekvivalent Maks. kVA*	6
Vrsta motora / HP**	OHV Vanguard™ / 10
Kapacitet goriva (l)	15
Težina (kg)	82 (Bez E-pokretača)
Dimenzije D x Š x V (cm)	75 x 55 x 60
Vrijeme rada pri 50% opterećenja	10 sati
Potrošnja pri 50% opterećenja	1.50 l/h
Sustav isključivanja motora zbog zaštite od niske razine ulja	Da
Razina buke LwA/dB na 7m	97 / 72
Zaštitni osigurač	Da
Model br. 6000A Continental	030399
Model br. 6000EA Continental	030402
Model br. 6000A UK	030400
Model br. 6000EA UK	Nije na raspolaganju
Broj za narudžbu seta kotača	6145
Napon / Frekvencija Continental	230 V / 50 Hz
Napon / Frekvencija UK	115 V - 230 V / 50 Hz



Molimo pogledajte stranice 14-15 radi vrsta utičnica.

* Ekvivalent Maks. kVA: neki proizvođači daju podatke u kVA uvećavajući nominalnu snagu za 25%.
** Sve oznake snage izražene su u konjskim snagama po SAE J1940, prema Briggs & Stratton.

POWERED BY
VANGUARD
COMMERCIAL POWER



▶ Voltmetar za nadziranje napona.



▶ Mjerač količine goriva.



PROMAX

7500EA

PRIJENOSNI GENERATOR ZA PROFESIONALNU PRIMJENU

PROMAX 7500EA ▶▶▶

ZNAČAJKE:

- Briggs & Stratton Vanguard™ V-Twin motor
- Sustav za podmazivanje pod tlakom
- Filter za ulje automobilskog tipa
- Automatski regulator napona (AVR)
- Senzor za isključivanje zbog zaštite od niske razine ulja
- QGS prigušivač
- Zaštitni osigurač
- Cijevi okvira 38 mm
- Voltmetar
- Set kotača kao opcija
- Jamstveni period 2 godine

SPECIFIKACIJE:

Nominalna snaga (W)	6000
Ekvivalent Maks. kVA*	7.5
Vrsta motora / HP**	OHV Vanguard™ V-Twin / 14
Kapacitet goriva (l)	15
Težina (kg)	129
Dimenzije D x Š x V (cm)	84 x 57 x 63
Vrijeme rada pri 50% opterećenja	7h 5 min
Potrošnja pri 50% opterećenja (l/h)	2.12 l/h
Sustav isključivanja motora zbog zaštite od niske razine ulja	Da
Razina buke LwA/dB na 7m	97 / 72
Zaštitni osigurač	Da
Model br. 7500EA Continental	030404
Model br. 7500EA UK	030405
Broj za narudžbu seta kotača	6145
Napon / Frekvencija Continental	230 V / 50 Hz
Napon / Frekvencija UK	115 V - 230 V / 50 Hz



Molimo pogledajte stranice 14-15 radi vrsta utičnica.

* Ekvivalent Maks. kVA: neki proizvođači daju podatke u kVA uvećavajući nominalnu snagu za 25%.
** Sve oznake snage izražene su u konjskim snagama po SAE J1940, prema Briggs & Stratton.



▶ Nadopunjavajući zatvoreni akumulator - standardna oprema za elektro-pokretanje.



▶ Uljni filter.



PROMAX

9000EA

PRIJENOSNI GENERATOR ZA PROFESIONALNU PRIMJENU

PROMAX 9000EA ▶▶▶

ZNAČAJKE:

- Briggs & Stratton Vanguard™ V-Twin motor
- Sustav za podmazivanje pod pritiskom
- Filter za ulje automobilskog tipa
- Automatski regulator napona (AVR)
- Senzor za isključivanje zbog niske razine ulja
- QGS prigušivač
- Zaštitni osigurač
- Cijevi okvira 38 mm
- Voltmetar
- Jamstveni period 2 godine



SPECIFIKACIJE:

Nominalna snaga (W)	7000
Ekvivalent Maks. kVA*	8.75
Vrsta motora / HP**	OHV Vanguard™ V-Twin/ 16
Kapacitet goriva (l)	15
Težina (kg)	132
Dimenzije D x Š x V (cm)	84 x 57 x 63
Vrijeme rada pri 50% opterećenja	6h 20min
Potrošnja pri 50% opterećenja	2.37 l/h
Sustav za isključivanje motora zbog niske razine ulja	Da
Razina buke LwA/dB na 7m	97 / 72
Zaštitni osigurač	Da
Model br. 9000EA Continental	030409
Model br. 9000EA UK	030410
Broj za narudžbu seta kodača**	6145
Napon / Frekvencija Continental	230 V / 50 Hz
Napon / Frekvencija UK	115 V - 230 V / 50 Hz

**Set kodača kao opcija



Molimo pogledajte stranice 14-15 radi vrsta utičnica.

* Ekvivalent Maks. kVA: neki proizvođači daju podatke u kVA uvećavajući nominalnu snagu za 25%.

** Sve oznake snage izražene su u konjskim snagama po SAE J1940, prema Briggs & Stratton.

POWERED BY
VANGUARD
COMMERCIAL POWER



- ▶ Elektro-pokretanje: svi ProMax 9000EA koji imaju elektro-pokretač imaju i ručni povratni starter.



- ▶ Nadopunjavajući zatvoreni akumulator - standardna oprema za elektro-pokretanje.



HOME STAND BY



KUĆNI GENERATORSKI SUSTAVI PRUŽA VAM NEPREKIDNU ZAŠTITU



Briggs & Stratton, ime kojem se vjeruje već gotovo čitavo stoljeće, ponosno nudi EmPower® Series kućne generatorske sustave. Bez obzira jeste li kod kuće ili negdje drugdje kada nestane struje, EmPower Series će raditi potpuno automatski dok je spojen na plinsku instalaciju ili bocu tekuećg propana, pružajući dugogodišnju pouzdanu zaštitu vašem domu.

Dizajn EmPowera znači upola manju veličinu, upola manje buke, upola manju potrošnju goriva, i upola manju cijenu od najvećih konkurenata.

Neprekidna zaštita dokazanog izvođača - to je EmPower.

**EMPower®
Series**



040295 & 040297

HOME STAND BY



ZNAČAJKE:

- Briggs & Stratton Vanguard™ V-Twin motor za komercijalnu upotrebu
- Kompjutorska kontrola za maksimalnu učinkovitost i napredna dijagnostika
- Razina zvuka: 90 LwA (65 dBA@ 7m)
- Postolje od polimera
- Kućište otporno na sve vremenske uvjete
- 2 godine jamstvo
- CE certifikat



9-13.5kW sustav uključuje:

Automatski punjač akumulatora, postolje od polimera, prethodno napunjeno sintetičko ulje, brojač sati rada i odrađen probni rad u tvornici, što uklanja dodatne troškove pri instalaciji.

SPECIFIKACIJE:

MODEL BR.	040295	040297
Kilowati (tekući propan / prirodni plin)	11 / 12.5 kW	13.5 kW
Napon	240 - 220	240 - 220
Izborni prekidač (prodaje se zasebno)	100A	100A
Frekvencija	50 Hz	50 Hz
Razina buke	65dBA @ 7m	65dBA @ 7m
Vrsta motora / HP*	895 cc Vanguard™ V-Twin zrakom hlađen, 31 HP*	993 cc Vanguard™ V-Twin zrakom hlađen, 35 HP*
Vrsta goriva	Prirodni plin / LPG	Prirodni plin
Potrošnja goriva pri pola opterećenja	133 MJ/h (prirodni plin) - 3.1 kg/h (tekući propan)	168 MJ/h
Dimenzije	123 x 87 x 80 cm	122 x 87 x 80 cm
Težina (samo uređaj)	255kg	260kg

* Sve oznake snage su izražene u konjskim snagama po SAE J1940, prema Briggs & Strattonu.

1 Briggs & Stratton Vanguard™ V-Twin motor za komercijalnu upotrebu:



konstruirani s upečatljivim komercijalnim specifikacijama, ovi vrhunski Vanguard™ motori će pružiti godine dugotrajne, pouzdane pričuvne snage.

2 Tehnologija Sound Shield™:



konstruirani zvučni prolazi, ispušni sustav automobilskog tipa i akustični spužvasti prigušivači osiguravaju ultra-tih rad koji neće smetati vašim susjedima. (65-68 dB kod normalnog rada)

3 Zaštita od preopterećenja:



Kada se u isto vrijeme pokuša uključiti više potrošača koji trebaju visok napon, potražnja struje može prouzročiti preopterećenje i isključivanje nezaštićenih generatora. Uz našu patentiranu tehnologiju izbornog prekidača, koji sadrži ekskluzivne komande za zaštitu od preopterećenja, ne morate strahovati.

4 CoastGuard™ Kućište otporno na sve vremenske uvjete:



odlično za obalne klime, ovo vrhunsko kućište ima polimerne, na vrućinu otporne odzračnike i zasune, zaobljene uglove, te automobilsku boju otpornu na hrđanje koja će zaštititi generator na otvorenom tijekom sva četiri godišnja doba.

BITNE INFORMACIJE O GENERATORIMA

NADMORSKA VISINA I TEMPERATURA

Radne karakteristike generatora izmjerene su na nadmorskoj visini od 100 metara i na 25 °C. Kada uređaj radi iznad 100 metara ili na temperaturi iznad 25°C, učinkovitost može padati. Za vašu orijentaciju, snaga motora se može smanjiti za 3.5% pri svakih 300 metara visinske razlike.

ŠTO ZNAČI A I E?

A  Generatori koji su opremljeni AVR-om (automatskim regulatorom napona) ograničavaju promjenljivost napona za + ili -2%. Ako imate generator opremljen ovom značajkom, možete pokrenuti osjetljive uređaje, poput računala.

E  Generatori su opremljeni elektro - pokretačem.

ŠTO JE ZNAČAJKA ISKLJUČIVANJA ZBOG NISKE RAZINE ULJA?

 Vaš će se motor zaustaviti ako je razina ulja niska i spriječiti oštećivanje motora.

ŠTO JE ZAŠTITNI OSIGURAČ?

Vaš je alternator zaštićen u slučaju preopterećenja.

ŠTO ZNAČI KVA?

Ekvivalent Maks. kVA: ovaj podatak se koristi za usporedbu izlazne snage između generatora. Neki proizvođači daju podatke u kVA uvećavajući nazivnu snagu za 25 %.

ŠTO ZNAČI OHV?

 OHV (viseći ventili) motori imaju dulji vijek trajanja, dulje vrijeme rada, veću učinkovitost goriva, tiši rad i stvaraju manje dima.

UPOZORENJE KORISNICIMA



- Pažljivo pročitajte vaš korisnički priručnik prije upotrebe
- Prije pokretanja motora dodajte ulje
- Koristite Briggs & Stratton SAE 30 ulje i 5W40 ulje kod temperatura ispod 4° C
- Zamijenite ulje nakon 5 sati korištenja
- Mijenjajte ulje minimalno nakon svakih 50 sati korištenja
- Zamijenite filter za zrak svakih 25 sati korištenja
- Koristite bezolovni benzin EuroSuper 95
- Koristite Briggs & Stratton dodatak za gorivo

SUKLADNOST SA ZAKONOM O BUCI



LWA je mjera za buku. Svi B&S generatori su sukladni strogim ograničenjima u ispuštanju buke koje je donijela EU (2000/14/EC stadij 2).

SET KOTAČA

SET KOTAČA 6165



- ▶ Čvrste gume promjera 20 cm / jednostruka preklopna ručka

ZA KOJI GENERATOR?
ProMax 3500A

SET KOTAČA 6145



- ▶ Čvrste gume promjera 25 cm / teleskopske ručke

ZA KOJI GENERATOR?
ProMax 6000A & EA, ProMax 7500EA, ProMax 9000EA

UTIČNICE & BROJEVI MODELA

VRSTE UTIČNICA



G



B16



Y16



U



B32



Y32

Stranica	Model	Utičnice (Continental)	Broj modela (Continental)	Utičnice (UK)	Broj modela (UK)
07	HandyGen 2500A	2xG	030388	2xU	030390
08	ProMax 3500A	2xG	030395	1xB16, 1xY16	030396
09	ProMax 6000A	2xG, 1x B16	030399	1xB32, 1xB16 1xY32, 1xY16	030400
09	ProMax 6000EA	2xG, 1x B16	030402	Nije na raspolaganju	Nije na raspolaganju
10	ProMax 7500EA	2xG, 1x B16	030404	1xB32, 1xY32 2xY16	030405
11	ProMax 9000EA	2xG, 1x B16	030409	1xB32, 1xY32 2xY16	030410

IZBORNI PREKIDAČ

IZBORNI PREKIDAČ

BST 9200M ručni izborni prekidač osigurava siguran i prikladan način spajanja vašeg prijenosnog generatora, kao izvora struje u nuždi, sa potrošačima.

U slučaju da ostanete bez vašeg glavnog izvora napajanja, možete svoja osnovna trošila kao što su svjetla, pumpa centralnog grijanja i hladnjak/zamrzivač napajati iz svog generatora.

- Prikladan za generatore do 9200 wata (40 A, 230 V)
- Izborna sklopka: 100 A
- Strujna zaštitna sklopka: 40/0,03 A
- Kućište: Polystyren
- Vanjska priključnica: 1x utičnica
- Osigurač vanjske priključnice: 10 A
- Dimenzije (D x Š x V): 250 x 190 x 135 mm



MODEL BR. CONTINENTAL: 01716
MODEL BR. UK: 01719

VISOKOTLAČNI PERAČI

ZAŠTO TREBATE VISOKOTLAČNI PERAČ?

▶▶▶ STOTINU STVARI ČISTI BRŽE, BOLJE I LAKŠE!

Jednostavno, visokotlačni perači čine čišćenje bržim, lakšim i zabavnijim! Visokotlačni perač čisti sve, od prilaznih puteva do garažnih podova. Proizvode do 75 puta snage više nego obično vrtno crijevo, dajući vam snagu da isperete nakupljeno blato, plijesan, prljavštinu i vratite površine u stanje poput novog, u samo djeliću vremena kojeg biste inače potrošili. U par minuta možete ga priključiti na vaše kućno vrtno crijevo i biti spremni za čišćenje.

Benzinski visokotlačni perači pružaju nepobjedivu učinkovitost čišćenja, fleksibilnost i izdržljivost, koji vam daju slobodu da čistite bilo što, bilo gdje.

LAGANI POSLOVI

VELIČINA: lagani poslovi
VRIJEME ČIŠĆENJA: 1 - 4 m²
u 10 minuta
KOLIKO ČESTO: povremeno čišćenje

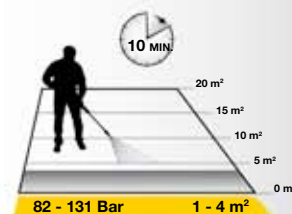

SREDNJE TEŠKI POSLOVI

VELIČINA: lagani do srednje teški poslovi
VRIJEME ČIŠĆENJA: 4 - 9 m²
u 10 minuta
KOLIKO ČESTO: povremeno do često čišćenje

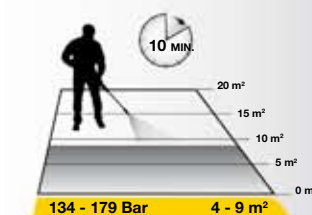

TEŠKI POSLOVI

VELIČINA: lagani do teški poslovi
VRIJEME ČIŠĆENJA: 9 - 19 m²
u 10 minuta
KOLIKO ČESTO: često do svakodnevno čišćenje

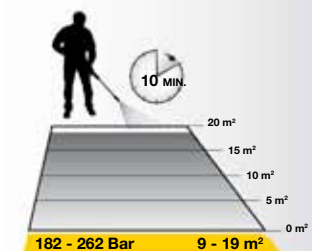

Visokotlačni perač 2000

Model 020377

- Briggs & Stratton 500 Series™
- Primjena za srednje teške poslove
- Ubrizgavanje deterdženta za čišćenje
- Aksijalna osovina pumpe s aluminijskom glavom
- Uključuje podesivu mlaznicu, set kotača i crijevo 6mm x 9.14m

Visokotlačni perač 2500

Model 020378

- Briggs & Stratton 675 Series™
- Primjena za srednje teške poslove
- Set kotača 254mm za lak transport
- Aksijalna osovina pumpe s aluminijskom glavom
- Uključuje podesivu mlaznicu i crijevo 6mm x 9.14m





Visokotlačni perać 2900

Model 020379

- Briggs & Stratton 900 Series™
- Primjena za teške poslove
- Set kotača 254mm za lak transport
- Aksijalna osovina pumpe s brončanom glavom
- 4 izmjenjive mlaznice i crijevo 6mm x 9.14m



Visokotlačni perać 3200

Model 020380

- Briggs & Stratton Intek Pro 10
- Primjena za teške poslove
- Tri-Plex pumpa sa profesionalnom brončanom glavom
- 5 izmjenjivih mlaznica i crijevo 10mm x 15.24m



INTEK™ I/C.

- Ručni čok & rasplinjač sa plovkom za laki start
- Magnetron® elektroničko paljenje kojem ne treba održavanje, za brzi start
- Sustav isključivanja motora zbog zaštite od niske razine ulja
- Dual Clean™ pročištač zraka za maksimalnu zaštitu
- Dura Bore™ košuljica od lijevanog željeza za maksimalni radni vijek

Svi visokotlačni peraći uključuju pribor za održavanje i sigurnosne naočale.

Pazite: za rad visokotlačnog peraća trebate tlak od minimalno 2 Bara (28 PSI).

SPECIFIKACIJE:

VISOKOTLAČNI PERAČ	2000	2500	2900	3200
Model br.	020377	020378	020379	020380
Maksimalni tlak (bar)	138	172	200	220
Protok (litre / minuti)	7.6	7.6	9.5	15.2
Glava pumpe	aluminij	aluminij	bronca	bronca
Pumpa	aksijalna osovina	aksijalna osovina	aksijalna osovina	Triplex
Mlaznica	podesivi	podesivi	izmjenjivi x 4	izmjenjivi x 5
Duljina crijeva (m)	6mm x 9.1m	6mm x 9.1m	6mm x 9.1m	10mm x 15.2m
Ubrzavanje deterdženta	uključen	uključen	uključen	uključen
Set kotača	uključen	uključen	uključen	uključen
Uključen pribor za održavanje	uključen	uključen	uključen	uključen
Težina (kg)	29 kg	28 kg	32.4 kg	57 kg
Dimenzije (d x š x v - cm)	47 x 34 x 54	71 x 56 x 59	67 x 55 x 57	74 x 65 x 67
MOTOR				
Briggs & Stratton motor	500 Series™	675 Series™	900 Series™	Intek Pro 10
Zaštitni uljni prekidač	ne	ne	da	da

PUMPE ZA VODU

ZAŠTO TREBATE PUMPU ZA VODU?

▶▶▶ **Pumpe za vodu su koristan alat za obavljanje mnogih kućanskih, laganih komercijalnih i poljoprivrednih poslova. Vodena je pumpa idealna za:**

- Izbacivanje vode iz podruma
- Pražnjenje i punjenje vašeg bazena ili ribnjaka
- Isušivanje plićih poplavljenih područja
- Navodnjavanje poljoprivrednih zemljišta ili prskanje travnjaka
- Razbacivanje gnojiva i pesticida
- Različiti drugi zadaci uključujući primjenu u građevinske svrhe

KAKO DA ODABEREM PUMPU ZA VODU KOJA ODGOVARA MOJIM POTREBAMA?

▶▶▶ Kada kupujete pumpu za vodu razmotrite nekoliko stvari. Sve pumpe za vodu mjere se u kapacitetu pražnjenja (GPM), verikalnoj visini usisa i maksimalnoj visini glave.

GPM kapacitet dobave je oznaka brzine kojom voda protječe od izvora do točke dobave, mjereno u litrama po minuti. Osigurava snagu za brzo kretanje vode.

Vertikalna visina usisa je vertikalna udaljenost od izvora vode do pumpe. To je važno za pražnjenje podruma ili dubokih jama.

Maksimalna visina dobave je ukupna visina od izvora vode do određene točke ili točke izlivanja. Ona osigurava snagu za prebacivanje vode preko udaljenosti.

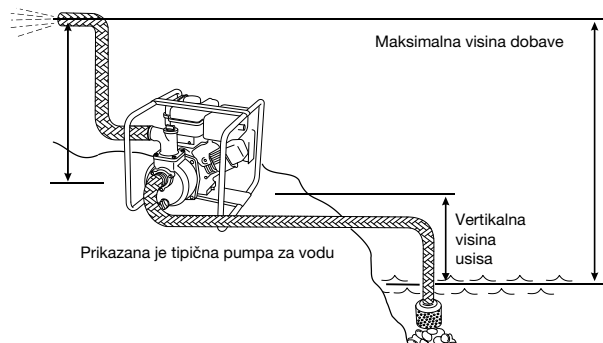

PUMPE ZA VODU WP2 & WP3 ▶▶▶

ZNAČAJKE:

- Visokoučinkoviti Briggs & Stratton Intek™ I/C® motori
- Košuljica od lijevanog željeza za maksimalni radni vijek
- Sustav isključivanja motora zbog zaštite od niske razine ulja
- Dvostruki pročistač zraka
- Dvostruki kuglični ležaj za produženi radni vijek
- Rotor i kućište od lijevanog željeza
- 2 godine jamstva

INTEK™ I/C.

- Ručni čok & rasplinjač sa plovkom za laki start
- Magnetron® elektroničko paljenje kojem ne treba održavanje, za brzi start
- Sustav isključivanja motora zbog zaštite od niske razine ulja
- Dual Clean™ pročistač zraka za maksimalnu zaštitu
- Dura Bore™ košuljica od lijevanog željeza za maksimalni radni vijek



WP2

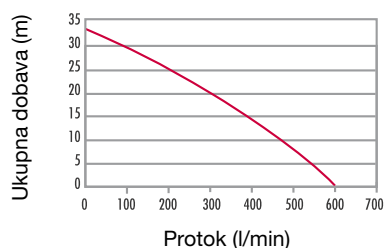

600
L/MN

ENGINE
OHV

OHV motor



WP3

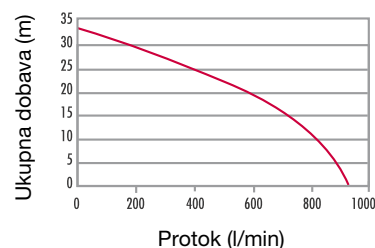

930
L/MN

ENGINE
OHV

OHV motor

SPECIFIKACIJE:

PUMPA ZA VODU	WP2	WP3
Model br.	073010	073011
Dimenzije (d x š x v - cm)	47 x 43 x 43	47 x 43 x 46
Težina (kg)	27	30.5
Promjer usisa (mm)	50	80
Promjer izlaza (mm)	50	80
Visina dobave (m)	33	33
Maks. kapacitet dobave (l/min.)	600	930
Maks. visina usisa (m)	8	8
Ulazne / izlaze spojnice	Standardni	Standardni
Stezaljka	Standardni	Standardni
Filter	Standardni	Standardni
Jamstvo	2 godine	2 godine
MOTOR		
Motor - HP* @ 3600 okretaja u minuti - kW	Intek™ I/C® 6.0 - 4.5	Intek™ I/C® 6.0 - 4.5
Veličina spremnika za gorivo (l)	3.8	3.8
Zaštitni uljni prekidač	Da	Da

*Sve oznake snage su izražene u konjskim snagama SAE J1940, prema Briggs & Strattonu.

POWER PRODUCTS 2009 / 2010

DIJELOVI I OPREMA



Proizvod	Motor	Referenca	Opis
Handygen 2500A	Briggs & Stratton 650 Series™	992051 / 992202	Pribor za održavanje
ProMax 3500A	Vanguard™ / 6.5 HP	992205	Pribor za održavanje
ProMax 6000A & EA	Vanguard™ / 10 HP	491588S 491055E 100007E 493537S	Filter za zrak Svjećica 1L SAE 30 ULJE Pred-filter
ProMax 7500EA	Vanguard™ V-Twin / 14 HP	998102 / 992209	Pribor za održavanje
ProMax 9000EA	Vanguard™ V-Twin / 16 HP	998102 / 992209	Pribor za održavanje
Home Stand By 11 kW / 12.5 kW	Vanguard™ V-Twin / 31 HP	841856 2x 792015 100007E & 100006E 692520 842921	Filter za zrak 2x Svjećica 2.4L SAE 30 ULJE Pred-filter Filter za ulje
Home Stand By 13.5 kW	Vanguard™ V-Twin / 35 HP	841856 2x 792015 100007E & 100006E 692520 842921	Filter za zrak 2x Svjećica 2.4L SAE 30 ULJE Pred-filter Filter za ulje
Pressure Washer 2000	475 Series™	992049 / 992200	Pribor za održavanje
Pressure Washer 2500	650 Series™	992051 / 992202	Pribor za održavanje
Pressure Washer 2900	900 Series™	992205	Pribor za održavanje
Pressure Washer 3200	Intek™ I/C® Pro 10 HP	695302 491055E 100007E 695303	Filter za zrak Svjećica 1L SAE 30 ULJE Pred-filter
Water Pump WP2	Intek™ I/C® 6.0 - 4.5	992205	Pribor za održavanje
Water Pump WP3	Intek™ I/C® 6.0 - 4.5	992205	Pribor za održavanje
	Svi motori	992999	Osvježivač goriva 30 ml



ZASTUPNIK:

VAŠ LOKALNI TRGOVAC:

Briggs & Stratton AG
Zürcherstrasse 4 • CH 8852 Altendorf • Switzerland

BRIGGSandSTRATTON.com